

LED line PRIME

Kód: 202788

EAN: 5905378202788

**Reflektor FLOODLIGHT 3CCT (3K/4K/5K)
150W 21000lm 120° IP66 PRIME**



A 150W PRIME Áramlat A LED-vonalfényviszaverőt 21000 lumenből és 120 ° -os fényszögből álló fénytjeljesítmény különbözteti meg. SMD2835 diódákkal felszerelve hatékony világítást biztosít, három színhőmérsékleten: 3000 K, 4000 K és 5000 K Az alumínium és az edzett üveg ház biztosítja a tartósságot és a légköri viszonyokkal szembeni ellenálló képességet.

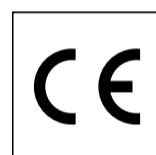
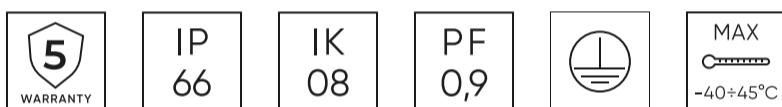

Műszaki adatok

Paraméter	Érték
Energhatékonyági osztály 2019/2015	D
Garancia	5/7*
Hatalom	• 150 W
Feszültség	• 100-277 V AC
Fény színhőmérséklete	• 3000 K • 4000 K • 5000 K
Világos szín	CCT
Színvisszaadási index Ra	70
Tömörsegi osztály	IP66
IK védelmi osztály	08
Áramütés elleni védelmi osztály	I
Fényhatékonyág	140
Teljes fényáram	21000
Fényáram-fenntartási tényező	96
Felhasználhatósági idő L70B50	50 000 h

Paraméter	Érték
L80B* – különbség B10–B50 ≈ 1 % (a LightingEurope szerint) – elhanyagolható	35000 h
Tartóssági tényező (EPREL)	0.9
MacAdam lépcsői	≤6
Szerelési típus	Felületre szerelt
Tápfeszültség frekvenciája	50/60Hz
Sugárszög	120
Dióda típusa	SMD2835
Teljesítménytényező PF	0,9
Be-/kikapcsolási ciklusok száma	50000
Lámpa bemelegedési ideje 60%-ra	1
Üzemi hőmérséklet	-40÷45
Magasság	54
Anyag (ház)	Alumínium
Anyag (lámpaernyő)	Edzett üveg

LED line PRIME

Kód: 202788

EAN: 5905378202788

**Reflektor FLOODLIGHT 3CCT (3K/4K/5K)
150W 21000lm 120° IP66 PRIME**

Műszaki rajz

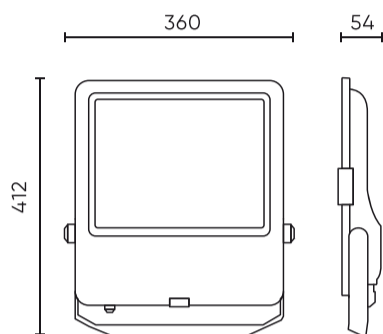

Fényeloszlás

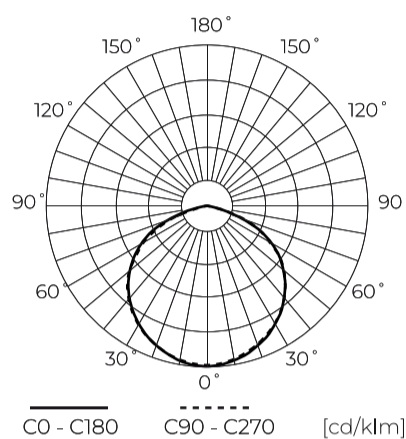

További termékfotók

Logisztikai adatok

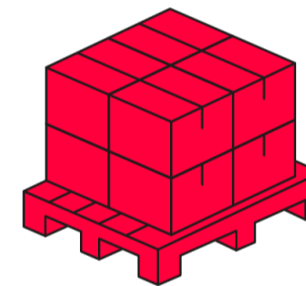
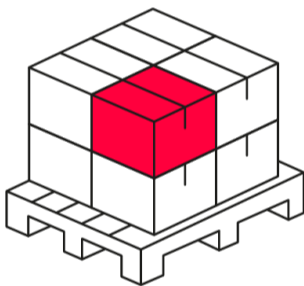
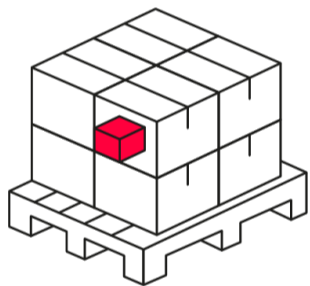

Egyetlen csomagolás

Szélesség	412 mm
Magasság	54 mm
Hossz	360 mm
Mérleg	3,57 kg

Tömeges csomagolás

Mennyiség	1
Szélesség	450 mm
Magasság	80 mm
Hossz	420 mm
Kötet	0,015 m3
Mérleg	3,57 kg
Hozzászólások	

Europaraklap

Mennyiség	60
Magasság	1920 mm
Mennyiség a rétegben	2
Rétegek száma	24
Tömeges mennyiség	48
Mérleg	25 kg

LED line PRIME

Kód: 202788

EAN: 5905378202788

**Reflektor FLOODLIGHT 3CCT (3K/4K/5K)
150W 21000lm 120° IP66 PRIME**

Példa megvalósítás