

Symbol: 470935

EAN: 5907777470935

**Highbay Armatuur RAIDER 130 4000K
100W 120° PRIME**



RAIDER 130 PRIME is een geavanceerde LED-lamp met een vermogen van **100W**, met een lichtopbrengst van **130 lm/W**. Het straalt neutraal licht uit met een temperatuur van **4000K** en een hoge kleurweergave-index **Ra=80**, wat zorgt voor een natuurlijke weergave van de ruimte. De lichtstroom bedraagt **13 000 lumen**, en de brede stralingshoek van **120°** zorgt voor een gelijkmatige verlichting.

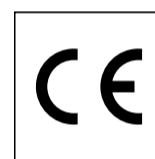
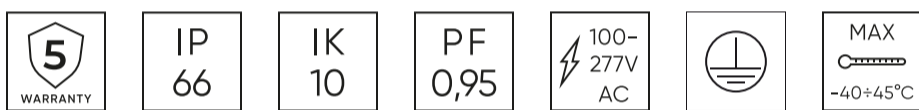

Technische gegevens

Parameter	Waarde
Energie-efficiëntieklasse 2019/2015	E
Garantie	5
Stroom	• 100 W
Spanning	• 100-277 V AC
Lichtkleurtemperatuur	• 4000 K
Lichte kleur	Wit
Kleurweergave-index Ra	80
IK-beschermingsklasse	08
Elektrische beschermingsklasse	I
Totale lichtstroom	13000
Behoudfactor van de lichtstroom	96
Houdbaarheid L70B50	50 000 h
L80B* - verschil B10-B50 ≈ 1 % (volgens LightingEurope) - verwaarloosbaar	35000 h
Duurzaamheidsfactor	0.9

Parameter	Waarde
MacAdam's stappen	≤6
Voedingsspanningsfrequentie	50/60Hz
Diodetype	SMD3030
Duurzaamheid	100 000 h
Vermogensfactor PF	0,95
Aantal aan/uit-cycli	50000
Opwarmtijd lamp tot 60%	1
Bedrijfstemperatuur	-40÷45
Voor toepassingen	Binnen en buiten de kamers
Hoogte	172
Diameter van de fitting	250 mm
Materiaal (behuizing)	Aluminium
Materiaal (lampenkap)	Polycarbonaat

Symbol: 470935

EAN: 5907777470935

**Highbay Armatuur RAIDER 130 4000K
100W 120° PRIME**

Technisch tekenen

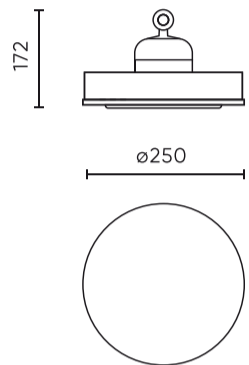

Lichtverdeling

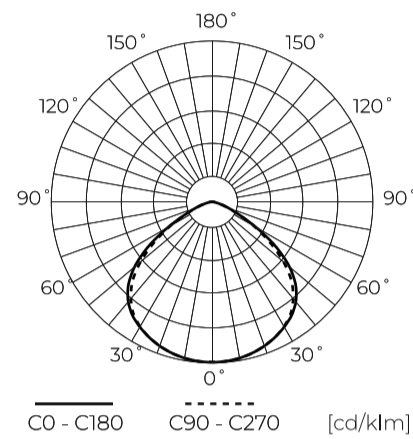

Extra productfoto's

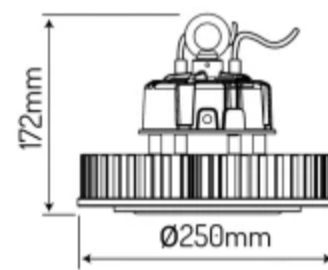
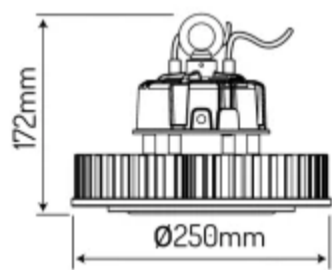

Logistieke gegevens

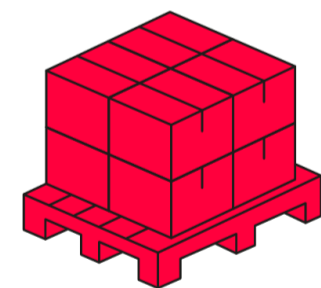
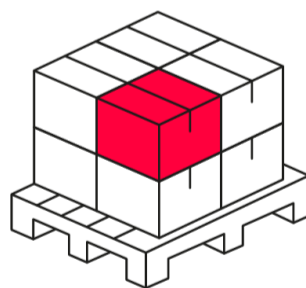
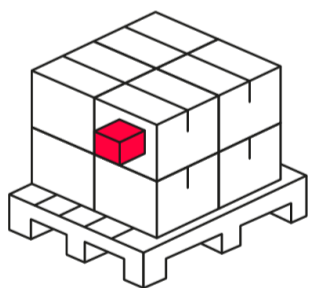

Individuele verpakking

Hoeveelheid	1
Breedte	330 mm
Hoogte	330 mm
Lengte	200 mm
Weegschaal	2,28 kg

Bulkverpakkingen

Hoeveelheid	1
Breedte	330 mm
Hoogte	330 mm
Lengte	200 mm
Volume	0,021 m3
Weegschaal	0 kg
Reacties	

Europallet

Hoeveelheid	48
Hoogte	1650 mm
Hoeveelheid in laag	12
Aantal lagen	
Hoeveelheid: Europallet	60
Weegschaal	25 kg

Symbol: 470935

EAN: 5907777470935

**Highbay Armatuur RAIDER 130 4000K
100W 120° PRIME**

Voorbeeldimplementatie