



Index: 223950

595 mm x 595 mm x 28 mm -20=+40 5 IP20 V220-240 V AC

50/60Hz IK 02 PF 0,9 90° 3000 K,4000 K,6000 K 4800 lm 120

50000 h 0.75/0.85/0.95/1.05A 28 W,36 W,40 W,32 W

Index: 223967

295 mm x 1195 mm x 32 mm -20=+40 5 IP20 V220-240 V AC

50/60Hz IK 02 PF 0,9 90° 3000 K,4000 K,6000 K 4800 lm 120

50000 h 0.75/0.85/0.95/1.05A 28 W,36 W,40 W,32 W

PL: 1. ZANIM ROZPOCZNIESZ. Przeczytaj uważnie wszystkie polecenia. Zachowaj instrukcję. 2. OSTRZEŻENIE! Używaj produktu według zaleceń producenta. Jeżeli masz jakiegokolwiek pytania skontaktuj się z producentem. 3. Produkt spełnia wymagania Dyrektywy Unii Europejskiej (EU) 4. Produkt spełnia wymagania przepisów w Wielkiej Brytanii (UK) 5. Nie wyrzucaj produktu z odpadami komunalnymi. Zgodnie z dyrektywą WEEE należy oddać zużyty sprzęt do punktu zbiórki. Prawidłowa utylizacja chroni środowisko. 6. Stosować tylko wewnątrz pomieszczeń 7. II klasa ochrony przeciwporażeniowej. Urządzenia z izolacją wzmacnioną lub podwójną, zapewniającą ochronę bez przewodu uziemiającego. Można je zasilać kablami dwuzłotowymi (np. złącze IEC C7). 8. Wyłącz produkt z eksploatacji w przypadku uszkodzenia osłony produktu 9. Źródło światła jak i osprzęt sterujący jest wymienne i może wymienić je tylko profesjonalista. W przypadku uszkodzenia zgoś produkt do lokalnego sprzedawcy lub do producenta w celu wymiany uszkodzonego podzespołu. 10. Produkt wyposażony w źródło światła o klasie efektywności energetycznej E. 11. Ostrzeżenie: Gorące żarówki. Źródła światła mocno się nagrzewają – ryzyko poparzenia! Wymieniać żarówki tylko przy odłączonym zasilaniu i po ostygnięciu. Zachowaj ostrożność. 12. Uziemienie i połączenia całego systemu powinny być zrobione według lokalnych zasad elektrycznych kraju, w którym oprawa oświetleniowa jest instalowana. 13. Minimalna odległość źródła światła od oświetlanych obiektów. 14. Produkt nie współpracuje ze ściemniaczami oświetlenia

PL: UWAGI! Nieprzestrzeganie zaleceń zawartych w niniejszej instrukcji może skutkować m.in. pożarem, porażeniami, porażeniem prądem elektrycznym, obrażeniami ciała oraz innymi szkodami materialnymi i niematerialnymi. LEDIN Group sp. z o.o. nie ponosi odpowiedzialności za konsekwencje wynikające z niezastosowania się do zaleceń niniejszej instrukcji. Firma LEDIN Group sp. z o.o. zastrzega sobie prawo do wprowadzania zmian w treści instrukcji. Aktualną wersję można pobrać ze strony www.ledline.pl. **PODMIOT ODPOWIEDZIALNY:** LEDIN Group sp. z o.o., ul. Dębowa 1, 07-410 Tobolice, POLSKA tel. +48 29 764 77 00, e-mail: kontakt@ledline.pl

EN: 1. BEFORE YOU BEGIN. Read all instructions carefully. Keep the manual. 2. WARNING! Use the product according to the manufacturer's recommendations. If you have any questions, contact the manufacturer. 3. The product meets the requirements of the European Union Directives (EU). 4. The product meets the regulatory requirements in the United Kingdom (UK). 5. Do not dispose of the product with household waste. According to the WEEE directive, used equipment should be taken to a collection point. Proper disposal protects the environment. 6. Use indoors only. 7. Protection Class II. Devices with reinforced or double insulation, providing protection without a grounding conductor. They can be powered by two-core cables (e.g., IEC C7 connector). 8. Turn off the product if the product's cover is damaged. 9. The light source and the control equipment are replaceable, and only a professional can replace them. In case of damage, report the product to your local dealer or the manufacturer for replacement of the damaged component. 10. The product is equipped with a light source with an energy efficiency class E. 11. Warning: Hot Bulbs. Light sources become very hot – risk of burns! Replace bulbs only when the power is disconnected and after they have cooled down. Exercise caution. 12. The grounding and connections of the entire system should be made in accordance with the local electrical regulations of the country where the lighting fixture is installed. 13. The minimum distance of the light source from the illuminated objects. 14. The product is not compatible with light dimmers.

EN: NOTICE! Failure to follow the recommendations contained in this manual may result in, among other things, fire, burns, electric shock, bodily injury, and other material and immaterial damages. LEDIN Group sp. z o.o. is not liable for any consequences arising from non-compliance with the recommendations of this manual. LEDIN Group sp. z o.o. reserves the right to make changes to the content of the manual. The current version can be downloaded from www.ledline.pl. **RESPONSIBLE ENTITY:** LEDIN Group sp. z o.o., ul. Dębowa 1, 07-410 Tobolice, POLAND tel. +48 29 764 77 00, e-mail: kontakt@ledline.pl

BG: 1. ПРЕДИ ДА ЗАПОЧНЕШ. Прочети внимателно всички указания. Запази инструкциите. 2. ПРЕДУПРЕЖДЕНИЕ! Използвайте продукта според препоръките на производителя. Ако имате какви въпроси, свържете се с производителя. 3. Продуктът отговаря на изискванията на Директивите на Европейския съюз (ЕС). 4. Да не се извършва продуктът с битовите отпадъци. Съгласно директивата WEEE изработването на оборудване трябва да бъде предадено на пункт за събиране. Правилното безбезопасно зачитане околната среда. 6. Използвайте само на закрито. 7. II клас на защита срещу токов удар. Устройствата с усилено или двойна изолация, осигуряващи защита без заземителен проводник. Могат да бъдат захранвани с двужилни кабели (например, съединение IEC C7). 8. Изключете продукта от експлоатация в случай на повреда на защитата на продукта. 9. Източникът на светлина, както и управляващото оборудване са сменяеми и могат да бъдат сменени само от професионалист. В случай на повреда, свържете се с местния търговец или производителя за замяна на повредения компонент. 10. Продуктът е оборудван със светлинни източници с клас на енергийна ефективност E. 11. Предупреждение: Горещи крушки. Източниците на светлина се загряват много – риск от изгаряне! Подменяйте крушките само при изключено захранване и след като са изстинали. Бъдете внимателни. 12. Заемването и свързването на цялата система трябва да бъдат направени в съответствие с местните електрически правила на страната, в която е инсталирано осветителното тяло. 13. Минимално разстояние на източника на светлина от осветяваните обекти. 14. Продуктът не е съвместим с димери за осветление.

BG: ЗАБЕЛЕЖКИ! Неспазването на препоръките, съдържащи се в настоящата инструкция, може да доведе до пожар, изгаряния, електрически удар, телесни наранявания и други материални и нематериални щети. LEDIN Group sp. z o.o. не носи отговорност за последствията от неспазване на препоръките в настоящата инструкция. Фирмата LEDIN Group sp. z o.o. си запазва правото да извършва промени в съдържащата на инструкция. Актуална версия може да бъде изтеглена от сайта www.ledline.pl. **ОТГОВОРЕН СУБЕКТ:** LEDIN Group sp. z o.o., ул. Dębowa 1, 07-410 Tobolice, ПОЛША тел.: +48 29 764 77 00, e-mail: kontakt@ledline.pl

HR: 1. PRIJE NEGO ŠTO POČNEŠ. Pažljivo pročitaj sve upute. Sačuvaj uputstvo. 2. UPOZORENJE! Koristite proizvod prema preporukama proizvođača. Ako imate bilo kakva pitanja, obratite se proizvođaču. 3. Proizvod ispunjava zahtjeve Direktiva Europske unije (EU). 4. Proizvod ispunjava zahtjeve propisa u Ujedinjenom Kraljevstvu (UK). 5. Ne bacajte proizvod s komunalnim otpadom. Prema direktivi WEEE, rabljena oprema treba biti vraćena na sabirno mjesto. Ispravno zbrinjavanje štiti okoliš. 6. Koristiti samo u zatvorenom prostoru. 7. II klasa zaštite od strujnog udara. Uređaji s pojačanom ili dvostrukom izolacijom, koji osiguravaju zaštitu bez uzemljivačkog vodiča. Mogu se napajati dvožilnim kablom (npr. priključak IEC C7). 8. Isključite proizvod iz upotrebe u slučaju oštećenja zaštitnog pokrova proizvoda. 9. Izvor svjetlosti kao i upravljačka oprema su zamjenjivi i može ih zamijeniti samo profesionalac. U slučaju oštećenja, obratite se lokalnom prodavaču ili proizvođaču kako biste zamijenili oštećeni dio. 10. Proizvod je opremljen izvorom svjetlosti klase energetske učinkovitosti E. 11. Upozorenje: Vruće žarulje. Izvori svjetlosti se jako zagrijevaju – opasnost od opekotina! Zamijenite žarulje samo kada je napajanje isključeno i nakon što se ohlade. Budite oprezni. 12. Uzemljenje i povezivanje cijelog sustava trebaju biti izvedeni prema lokalnim električnim propisima zemlje u kojoj se svjetiljka instalira. 13. Minimalna udaljenost izvora svjetlosti od osvijetljenih objekata. 14. Proizvod nije kompatibilan s regulatorima svjetla.

HR: NAPOMENE! Nepriдрžavanje preporuka sadržanih u ovoj uputi može rezultirati, između ostalog, požarom, opeklinama, električnim udarom, tjelesnim ozljedama te drugim materijalnim i nematerijalnim štetama. LEDIN Group d.o.o. ne snosi odgovornost za posljedice koje proizlaze iz nepriдрžavanja preporuka ove upute. Tvrtka LEDIN Group d.o.o. zadržava pravo na izmjene sadržaja upute. Aktualnu verziju možete preuzeti sa stranice www.ledline.pl. **ODGOVORNA OSOBA:** LEDIN Group d.o.o., ul. Dębowa 1, 07-410 Tobolice, POLJSKA tel. +48 29 764 77 00, e-mail: kontakt@ledline.pl

CS: 1. NEZ ZAČNETE. Pečlivě si přečtěte všechny pokyny. Uchovejte si návod. 2. UPOZORNĚNÍ! Používejte produkt podle doporučení výrobce. Máte-li nějaké otázky, obraťte se na výrobce. 3. Produkt splňuje požadavky směrnice Evropské unie (EU). 4. Výrobek splňuje požadavky předpisů ve Spojeném království (UK). 5. Neodhadujte produkt do komunálního odpadu. Podle směrnice WEEE je nutné odevzdat použitá zařízení na sbrné místo. Správná likvidace chrání životní prostředí. 6. Používat pouze uvnitř místnosti. 7. II třída ochrany proti úrazu elektrickým proudem. Zařízení s posílenou nebo dvojitou izolací, zajišťující ochranu bez uzemňovacího vodiče. Mohou být napájena dvoužilovými kabely (např. konektor IEC C7). 8. V případě poškození krytu výrobku vyřadte výrobek z provozu. 9. Zdroj světla i řidič příslušenství jsou vyměnitelné a může je vyměnit pouze profesionál. V případě poškození nahlaste výrobek místnímu prodejci nebo výroci za účelem výměny poškozené součásti. 10. Produkt vybavený světelným zdrojem třídy energetické účinnosti E. 11. Upozornění: Horké žárovky. Světelné zdroje se silně zahřívají – riziko popálení! Vyměňujte žárovky pouze při odpojení napájení a po vychlazení. Dbejte opatrnosti. 12. Uzemění a propojení celého systému by měly být provedeny podle místních elekřických předpisů země, ve které je svítidlo instalováno. 13. Minimální vzdálenost světelného zdroje od osvětlovaných objektů. 14. Produkt není kompatibilní se stmívači osvětlení.

CS: POZNÁMKY! Nedodržení doporučení uvedených v této příručce může vést mimo jiné k požáru, popáleninám, úrazu elektrickým proudem, zranění těla a dalším materiálním i nemateriálním škodám. LEDIN Group sp. z o.o. nenese odpovědnost za důsledky vyplývající z nedodržení doporučení této příručky. Společnost LEDIN Group sp. z o.o. si vyhrazuje právo na změny obsahu příručky. Aktuální verzi lze stáhnout na www.ledline.pl. **ODPOVĚDNÝ SUBJEKT:** LEDIN Group sp. z o.o., ul. Dębowa 1, 07-410 Tobolice, POLSKO tel. +48 29 764 77 00, e-mail: kontakt@ledline.pl

DK: 1. Inden du begynder. Læs alle instruktioner omhyggeligt. Opbevar vejledningen. 2. ADVARSEL! Brug produktet i henhold til producentens anvisninger. Hvis du har spørgsmål, skal du kontakte producenten. 3. Produktet opfylder kravene i Den Europæiske Unions direktiver (EU). 4. Produktet opfylder lovgivningen i Det Forenede Kongerige (UK). 5. Kassér ikke produktet med husholdningsaffald. I henhold til WEEE-direktivet skal det brugte udstyr afleveres på en indsamlingsplads. Korrekt bortskaffelse beskytter miljøet. 6. Kun til indendørs brug. 7. Klasse II beskyttelse mod elektrisk stød. Enheder med forstærket eller dobbelt isolering, der giver beskyttelse uden jordledning. De kan forsynes med tolederkabler (f.eks. IEC C7-stik). 8. Sluk produktets drift i tilfælde af beskadigelse af produktets beskyttelse. 9. Lyskilden og styreudstyret er udskiftelige og kan kun udskiftes af en professionel. I tilfælde af skade skal produktet indleveres til den lokale forhandler eller producenten for at få udskiftet den beskadigede komponent. 10. Produktet er udstyret med en lyskilde i energiklasse E. 11. Advarsel: Varme pærer. Lyskilderne bliver meget varme – risiko for forbrænding! Udskift kun pærerne, når strømmen er afbrudt og efter afkøling. Vær forsigtig. 12. Jordforbindelse og tilslutninger af hele systemet skal udføres i henhold til de lokale elektriske regler i det land, hvor belysningsarmaturet installeres. 13. Minimal afstand fra lyskilden til de belyste objekter. 14. Produkt er ikke kompatibel med lysdæmpere.

DK: BEMÆRKNINGER! Manglende overholdelse af anbefalingerne i denne vejledning kan resultere i bl.a. brand, forbrændinger, elektrisk stød, personskader samt andre materielle og immaterielle skader. LEDIN Group sp. z o.o. påtager sig intet ansvar for konsekvenserne af ikke at følge anbefalingerne i denne vejledning. Firmaet LEDIN Group sp. z o.o. forbeholder sig ret til at foretage ændringer i vejledningens indhold. Den nyeste version kan downloades fra www.ledline.pl. **ANSVARLIG ENHED:** LEDIN Group sp. z o.o., ul. Dębowa 1, 07-410 Tobolice, POLEN tel. +48 29 764 77 00, e-mail: kontakt@ledline.pl

EE: 1. Enne alustamist. Lugege hoolikalt läbi kõik juhised. Hoidke juhend alles. 2. HOIATUS! Kasutage toodet vastavalt tootja soovitusetele. Kui teil on küsimusi, võtke ühendust tootjaga. 3. Toode vastab Euroopa Liidu (EL) direktiivide nõuetele. 4. Toode vastab Ühendkuningriigi (UK) õigusaktide nõuetele. 5. Ara viska toodet olmejäätmetesse. WEEE direktiivi kohaselt tuleb kasutatud seadmeid viia kogumispunkti. Õige ütliserimine kaitseb keskkonda. 6. Kasutada ainult siseruumides. 7. II klassi kaitse elektrilõõgi eest. Tugevdatud või kahekordse isolatsiooniga seadmed, mis tagavad kaitsa ilma maandusjuhtmeita. Neid saab toita kahejuhtmeliste kaabltega (nt IEC C7 pistik). 8. Lülitage toode kasutusest välja, kui toote kaitse on kahjustatud. 9. Valgusallikas ja juhtimiseadmed on vahetatavad ning neid võib vahetada ainult spetsialist. Kahjustuse korral peoõudge toote asendamiseks kohaliku müüja või tootja poole. 10. Toode on varustatud valgusallikaga, mille energiatõhususe klass on E. 11. Hoiatus: Kuumad lambipirnid, valgusallikad kuumevad tugevalt – põletusohu! Vahetage lambipirne ainult voolu väljalülitades olekus ja pärast jahutamist. Õige ettevaatlik. 12. Maandusjuhe ja kogu süsteemi ühendused tuleks teha vastavalt selle riigi elektriiskirjeldale, kus valgustusseade paigaldatakse. 13. Minimaalne kaugus valgusallikast valgustatavatele objektidele. 14. Toode ei ühildu valgusdimmeritega.

EE: MÄRKUSED! Selle juhendi soovitusete eiramine võib põhjustada tulekahju, põletusi, elektrilõõki, kehavigastusi ja muud materiaalseid ja immateriaalseid kahjusid. LEDIN Group sp. z o.o. ei vastuta kaesoleva juhendi soovitusete mittetärgimise tulevatete tagajärgede eest. Ettevõtte LEDIN Group sp. z o.o. jääb endale õiguse teha muudatusi juhendi sisus. Uuendatud versiooni saab alla laadida veebisaidil www.ledline.pl. **VASTUTAV ISIK:** LEDIN Group sp. z o.o., ul. Dębowa 1, 07-410 Tobolice, POOLA tel. +48 29 764 77 00, e-post: kontakt@ledline.pl

FI: 1. ENNEN KUIN ALOITAT. Lue kaikki ohjeet huolellisesti. Säilytä ohje. 2. VAROITUS! Käytä tuotetta valmistajan suositusten mukaisesti. Jos sinulla on kysyttävää, ota yhteyttä valmistajaan. 3. Tuote täyttää Euroopan unionin direktiivien vaatimukset. 4. Tuote täyttää Yhdistyneen kuningaskunnan (UK) määräysten vaatimukset. 5. Älä hävitä tuotetta yhdyskuntajätteen mukana. WEEE-direktiivin mukaisesti käytetty laite tulee viellä keräyspisteeseen. Oikea jätehuolto suojelee ympäristöä. 6. Käytettävä vain sisätiloissa. 7. Toisen luokan suojaus sähköiskulta. Laitteet, joissa on vahvistettu tiukka kaksosieristys, jotka takaavat suojan ilman maadoitusjohtoa. Niitä voidaan käyttää kaksijohettimilla kaapeleilla (esim. IEC C7-liitin). 8. Poista tuote käytöstä, jos tuotteen suoja on vaurioitunut. 9. Valonlähde sekä ohjauslaitteet ovat vaihdettavissa, ja niitä voi vaihtaa vain ammattilainen. Vikantuntamistapauksessa ota yhteyttä paikallisiin jälleenmyyjään tai valmistajaan viallisen osan vaihtamiseksi. 10. Tuote on varustettu valonlähteellä, jonka energiatehokkuusluokka on E. 11. Varoitus: Kuumat hehkulamput. Valonlähde kuumeunevat voimakkaasti – palovammariski! Vaihda lamput vain, kun virta on katkaistu ja ne ovat jäähtyneet. Ole varovainen. 12. Maadoitus ja koko järjestelmän liittäminen tulee tehdä sen maan paikallisten sähkömääräysten mukaisesti, jossa valaistuslaitte asetetaan. 13. Vähimmäisetäisyys valonlähteestä valaistaviin kohteisiin. 14. Tuote ei toimi himmentimien kanssa.

FI: HUOMAUTUKSIA! Tämän ohjeen suositusten noudattamatta jättäminen voi johtaa mm. tulipaloon, palovammoihin, sähköiskuun, ruuminvammoihin sekä muihin aineellisiin ja aineettomiin vahinkoihin. LEDIN Group sp. z o.o. ei ole vastuussa seurauskista, jotka johtuvat tämän ohjeen suositusten noudattamatta jättämisestä. LEDIN Group sp. z o.o. pidättää oikeuden tehdä muutoksia ohjeiden sisältöön. Ajantasainen versio on ladattavissa osoitteesta www.ledline.pl. **VASTUULLINEN TAHO:** LEDIN Group sp. z o.o., ul. Dębowa 1, 07-410 Tobolice, PUOLA puh. +48 29 764 77 00, sähköposti: kontakt@ledline.pl

FR: 1. AVANT DE COMMENCER. Lisez attentivement toutes les instructions. Conservez cette notice. 2. AVERTISSEMENT ! Utilisez le produit conformément aux recommandations du fabricant. Si vous avez des questions, contactez le fabricant. 3. Le produit est conforme aux exigences des directives de l'Union européenne (UE). 4. Le produit répond aux exigences réglementaires du Royaume-Uni (UK). 5. Ne pas jeter le produit avec les ordures ménagères. Conformément à la directive DEEE, il convient de déposer l'équipement utilisé dans un point de collecte. Une élimination appropriée protège l'environnement. 6. À utiliser uniquement en intérieur. 7. Classe II de protection contre les chocs électriques. Appareils avec isolation renforcée ou double, assurant une protection sans conducteur de mise à la terre. Ils peuvent être alimentés par des câbles à deux fils (par exemple, connecter IEC C7). 8. Désactivez le produit en cas de dommage au boîtier du produit. 9. La source de lumière (e.g. l'équipement de commande sont interchangeables et ne peuvent être remplacés que par un professionnel. En cas de dommage, signalez le produit au revendeur local ou au fabricant afin de remplacer le composant endommagé. 10. Le produit est équipé d'une source lumineuse de classe d'efficacité énergétique E. 11. Avertissement : Ampoules chaudes. Les sources de lumière deviennent très chaudes - risque de brûlure ! Remplacez les ampoules uniquement lorsque l'alimentation est coupée et après refroidissement. Faites preuve de prudence. 12. La mise à la terre et les connexions de l'ensemble du système doivent être effectuées conformément aux normes électriques locales du pays où le luminaire est installé. 13. La distance minimale entre la source de lumière et les objets éclairés. 14. Le produit n'est pas compatible avec les variateurs d'éclairage.

FR: REMARQUES ! Le non-respect des recommandations contenues dans ce manuel peut entraîner, entre autres, un incendie, des brûlures, une électrocution, des blessures corporelles ainsi que d'autres dommages matériels et immatériels. LEDIN Group sp. z o.o. décline toute responsabilité pour les conséquences résultant du non-respect des recommandations de ce manuel. La société LEDIN Group sp. z o.o. se réserve le droit d'apporter des modifications au contenu du manuel. La version actuelle peut être téléchargée sur le site www.ledline.pl. **ENTITÉ RESPONSABLE :** LEDIN Group sp. z o.o., ul. Dębowa 1, 07-410 Tobolice, POLOGNE tél. +48 29 764 77 00, e-mail: kontakt@ledline.pl

EL: 1. ΠΡΟΤΥΟ ΕΚΙΝΗΣΗΣ. Διάβατε προσεκτικά όλες τις οδηγίες. Κράτα την οδηγία. 2. ΠΡΟΕΙΔΟΠΟΙΗΣΗ! Χρησιμοποιήστε το προϊόν σύμφωνα με τις οδηγίες του κατασκευαστή. Εάν έχετε οποιαδήποτε ερωτήσεις επικοινωνήστε με τον κατασκευαστή. 3. Το προϊόν πληροί τις απαιτήσεις των οδηγιών της Ευρωπαϊκής Ένωσης (ΕΕ). 4. Το προϊόν πληροί τις απαιτήσεις των κανονισμών στο Ηνωμένο Βασίλειο (UK). 5. Μην απορρίπτετε το προϊόν με τα στικά απόβλητα. Σύμφωνα με την οδηγία WEEE, πρέπει να παραβιβάσετε τον χρησιμοποιημένο εξοπλισμό σε σημείο συλλογής. Η σωστή διάθεση προστατεύει το περιβάλλον. 6. Χρησιμοποιείτε μόνο σε εσωτερικούς χώρους. 7. Κλάση προστασίας II από ηλεκτροπληξία. Συσκευές με ενισχυμένη ή διπλή μόνωση, που παρέχουν προστασία χωρίς γεωμετρικό αγώγιμο. Μπορούν να τροποποιούνται με καλώδια δύο αγώνων (π.χ. σύνδεσμος IEC C7). 8. Ανεπερνούσιαι το προϊόν σε περίπτωση που υποστεί ζημιά το περιβλήμα του προϊόντος. 9. Πηγή φωτός όπως και ο εξοπλισμός ελέγχου είναι αντικαταστάσιμα και μπορεί να τα αντικαταστήσει μόνο ένας επαγγελματίας. Σε περίπτωση βλάβης, αναφέρατε το προϊόν στον τοπικό πωλητή ή στον κατασκευαστή για την αντικατάσταση του ελαττωματικού εξαρτήματος. 10. Το προϊόν διαθέτει πηγή φωτός με κατηγορία ενεργειακής απόδοσης E. 11. Προειδοποίηση: Καυτά λαμπτήρες. Οι πηγές φωτός θερμαίνονται πολύ – κίνδυνος εγκαύματος! Να αντικαθίστατε τους λαμπτήρες μόνο όταν η τροφοδοσία είναι αποσυνδεδεμένη και αφού έχουν κρυώσει. Να είστε προσεκτικοί. 12. Η γείωση και οι συνδέσεις ολόκληρου του συστήματος θα πρέπει να γίνονται σύμφωνα με τους τοπικούς κανονισμούς ηλεκτρολογίας της χώρας, στην οποία εγκαθίσταται το φωτιστικό. 13. Ελάχιστη απόσταση της πηγής φωτός από τα φωτιζόμενα αντικείμενα. 14. Το προϊόν δεν είναι συμβατό με ρυθμιτές έντασης φωτισμού.

EL: ΠΑΡΑΤΗΡΗΣΕΙΣ! Η μη τήρηση των συστάσεων που περιλαμβάνονται στο παρόν εγχειρίδιο μπορεί να οδηγήσει, μεταξύ άλλων, σε πυρκαγιά, εγκαύματα, ηλεκτροπληξία, σωματικούς τραυματισμούς και άλλες υλικές και μη υλικές ζημιές. Η LEDIN Group sp. z o.o. δεν φέρει ευθύνη για τις συνέπειες που προκύπτουν από τη μη τήρηση των συστάσεων του παρόντος εγχειριδίου. Η εταιρεία LEDIN Group sp. z o.o. διατηρεί το δικαίωμα να εισάγει αλλαγές στο περιεχόμενο του εγχειριδίου. Μπορείτε να κατεβάσετε την επικαιροποιημένη έκδοση του ιστότοπου www.ledline.pl. **ΥΠΕΥΘΥΝΟΣ ΟΡΓΑΝΙΣΜΟΣ:** LEDIN Group sp. z o.o., ul. Dębowa 1, 07-410 Tobolice, ΠΟΛΩΝΙΑ τηλ.: +48 29 764 77 00, e-mail: kontakt@ledline.pl

ES: 1. ANTES DE COMENZAR. Lee atentamente todas las instrucciones. Conserva la guía. 2. ADVERTENCIA: Utiliza el producto según las recomendaciones del fabricante. Si tienes alguna pregunta, ponte en contacto con el

3. El producto cumple con los requisitos de las Directivas de la Unión Europea (UE). 4. El producto cumple los requisitos de la normativa en el Reino Unido (UK). 5. No deshechar el producto con los residuos municipales. De acuerdo con la directiva RAEE, lleve los equipos usados a un punto de recogida. La correcta eliminación protege el medio ambiente. 6. Usar solo en interiores. 7. Clase II de protección contra descargas eléctricas. Dispositivos con aislamiento reforzado o doble, que proporcionan protección sin necesidad de un conductor de puesta a tierra. Se pueden alimentar con cables de dos hilos (por ejemplo, conector IEC C7). 8. Desactiva el producto en caso de daño en la cubierta del producto. 9. Fuente de luz y equipo de control son intercambiables y solo un profesional puede reemplazarlos. En caso de daño, informe el producto al vendedor local o al fabricante para reemplazar el componente dañado. 10. El producto está equipado con una fuente de luz de clase de eficiencia energética E. 11. Advertencia: Bombillas calientes. Las fuentes de luz se calientan mucho; ¡riesgo de quemaduras! Cambie las bombillas solo con la alimentación desconectada y después de que se hayan enfriado. Tenga cuidado. 12. Las conexiones a tierra y el conexionado de todo el sistema deben realizarse conforme a las normativas eléctricas locales del país en el que se instala la luminaria. 13. La distancia mínima de la fuente de luz a los objetos iluminados. 14. El producto no es compatible con los reguladores de intensidad de luz.

ES: ¡ATENCIÓN! El incumplimiento de las recomendaciones contenidas en este manual puede resultar, entre otras cosas, en incendios, quemaduras, descargas eléctricas, lesiones corporales y otros daños materiales e inmobiliarios. LEDIN Group sp. z o.o. no se hace responsable de las consecuencias derivadas del incumplimiento de las recomendaciones de este manual. LEDIN Group sp. z o.o. se reserva el derecho de realizar cambios en el contenido del manual. La versión actual se puede descargar en www.ledline.pl. ENTIDAD RESPONSABLE: LEDIN Group Sp. z o.o., ul. Dębowa 1, 07-410 Tobolice, POLONIA tel: +48 29 764 77 00, correo electrónico: kontakt@ledline.pl

GA: 1. SULA DTOSÓIR TÚ. Léigh na treoracha go cúramach. Coinnigh an treoir. 2. Tá rabhadh ann! Úsáid an tairge de réir mhólaí an mhonaróra. Má tá aon cheisteanas agat, déan teagmháil leis an monaróir. 3. Tá an tairge ag comhlíonadh riachtanais Threoiríne an Aontais Eorpacha (AE). 4. Comhlíonann an tairge ceanglais na reachtaíochta sa Ríocht Aontaithe (UK). 5. Níor cheart an tairge a chaitheamh amach le dramháil tí. De réir Threoir WEEE, ba chóir trealamh cáite a thabhairt chuig pointe bailithe. Cosnaíonn dúiscair chug an taimpeallacht. 6. Le húisidí taobh istigh amháin. 7. Próiseáilíonn tú mé ar shonraí suas go dtí Deireadh Fómhair 2023. Rang II cosanta frith-phíúdhchaithe. Gléasanna ne inléisí treisithe nó dúbáite, ag soláthair cosaint gan sreang talún. Is féidir ad a chur faoi chumhacht le cáblaí dhá-sreang (m.sh. nasc IEC C7). 8. Tóg an tairge as seirbhís má dhéantar damáiste do chlúdach an tairge. 9. Is féidir an fhoinse solais agus an trealamh rialaithe a athsoláthair agus ní féidir ach duine gairmiúil a chur in ionad iad. I gcás damáiste, cuir an tairge ar ais chuig do dhéilbháil áitiúil nó chuig an monaróir chun an compháirt damáiste a athsoláthair. 10. Tá an tairge feistithe le foinsé solais de cineál éifeachtachta fuinnimh E. 11. Rabhadh: Bolgáin. Déiríonn na foinsé solais an-te - baol dóite! Aithreach bolgáin ach amháin nuair a bhíonn an chumhacht díchéangáil ar ais tar éis dóibh fuair. Bí cúramach. 12. Ba cheart an córas iomláin a thaisceadh agus a nascáil de réir choid leictreacha áitiúla na tíre ina bhfuil an lumináire suiteáilte. 13. Is í an t-achar tosta ón bhfoinsé solais go dtí na rudaí atá á soláisiú. 14. Tairge nach bhfuil ag luí le laghdaitheoirí solaithe.

GA: RABHADH! D'fhéadfadh neamhaird a thabhairt ar na moltaí atá sa lámhleabhar seo a bheith mar throadh ar thine, dhó, turraing leictreach, gortuithe coirp agus damáistí ábhartha agus neamhábharta eile. Ní ghlacann LEDIN Group sp. z o.o. freagracht as iarmhairtí eascaithe as neamhaird a thabhairt ar na moltaí atá sa lámhleabhar seo. Coinníonn LEDIN Group sp. z o.o. an ceart chun aithriúche a dhéanamh ar ábhar an lámhleabhair. Is féidir an leagan is déanaí a fósáil do www.ledline.pl. ENTITATEAS FREAGRACH: LEDIN Group Sp. z o.o., ul. Dębowa 1, 07-410 Tobolice, AN PHOLAINN guthán +48 29 764 77 00, ríomphost: kontakt@ledline.pl

LT: 1. PRIEŠ PRADĚMÁNOS. Atidžiai persikaitų visus nurodymus. Išsaugok išmūšius. 2. [SPEJIMASI] Naudokite gaminių pagal gamintojo rekomendacijas. Jei turite kokių nors klausimų, susisiekite su gamintoju. 3. Produktas atitinka Europos Sąjungos (ES) direktyvų reikalavimus. 4. Produktas atitinka Jungtinės Karalystės (UK) teises aktų reikalavimus. 5. Nešalinti gaminių karkasus su komunalinėmis atliekomis. Pagal WEEE direktyvą panaudotą įrangą reikia pristatyti į surinkimo punktą. Tinkamas utilizavimas saugo aplinką. 6. Naudoti tik patalpų viduje. 7. II klasės apsauga nuo elektros smūgio. Įrenginiais su sustiprinta arba dviguba izoliacija, užtikrinantys apsaugą be žemejimo laido. Juos galima maintinti dviųjų gyslų kabeliais (pvz., IEC C7 jungtis). 8. Jei gaminio dangtis yra pažeistas, nustokite jį naudoti. 9. Švietimo šaltinis ir valdymo įranga yra keičiami ir juos gali pakeisti tik profesionalas. Sugedus produktui, kreipkitės į vietinį pardavėją arba gamintoją, kad pakeistumėte sugedusį komponentą. 10. Produktas su švietimo šaltiniu, kurio energijos vartojimo efektyvumo klasė yra E. 11. Spėjimas: Karštos lemputės. Švietimo šaltiniai stipriai įkaista – nedeigimo rizika! Keisti lemputes tik išjungus maitinimą ir po juo atvėrus. Būkite atsargūs. 12. Įrenginiais ir visos sistemos sujungimai turėtų būti atlikti pagal vietines elektros taisykles šalyje, kurioje įrengiamas apšvietimo taisyas. 13. Minimalus švietimo šaltinio atstumas nuo apšviestų objektų. 14. Produkt neveikia su apšvietimo reguliatoriais.

LT: PASTABOS! Nepaisydami šioje instrukcijoje pateiktų rekomendacijų, galite susidurti su gaisru, nudegimais, elektros smūgiais, kūno sužalojimais bei kitokia materialine ir nematerialine žala. LEDIN Group sp. z o.o. neatsako už pasekmes, kylančias dėl šios instrukcijos nepaisymo. LEDIN Group sp. z o.o. pasilieka teisę keisti instrukcijos turinį. Naujausia versija galima atsisiųsti iš svetainės www.ledline.pl. ATSAKINGAS SUBJEKTAS: LEDIN Group Sp. z o.o., ul. Dębowa 1, 07-410 Tobolice, LENKIJĄ tel. +48 29 764 77 00, el.paštas: kontakt@ledline.pl

LV: 1. PIRMS SĀKŠANAS. Uzmanīgi izlasiet visus norādījumus. Saglabāiet instrukciju. 2. BRĪDINĀJUMS! Izmantojiet produktu atbilstoši ražotāja norādījumiem. Ja jums ir kādi jautājumi, sazinieties ar ražotāju. 3. Produkts atbilst Eiropas Savienības (ES) Direktīvu prasībām. 4. Izstrādājumi atbilst Apvienotās Karalistes (UK) tiesību aktu prasībām. 5. Nelietojiet produktu kopā ar sadzīves atkritumiem. Atbilstoši WEEE direktīvai nolietotās iekārtas jānodod savākšanas punktā. Pareiza utilizācija aizsargā vidi. 6. Lietot tikai telpās. 7. II klase aizsardzība pret elektriskajiem triecieniem. Ierīces ar pastiprinātu vai dubultu izolāciju, kas nodrošina aizsardzību bez zemejuma vada. Tās var darbināt ar divdzīslu kabeliem (piemēram, IEC C7 savienotājs). 8. Izslēdziet izstrādājumu no ekspluatācijas, ja produkta aizsargs ir bojāts. 9. Gaismas avotu un vadības aprīkojumu var nomainīt tikai profesionālis. Ja rodas bojājumi, sazinieties ar vietējo izplatītāju vai ražotāju. Iai nomainītu bojāto komponentu. 10. Produkts aprīkots ar gaismas avotu, kas atbilst energoefektivitātes klasei E. 11. Brīdinājums: Karstas spuldzes. Gaismas avoti stipri uzkarst – apdegumu risks! Spuldzes nomainīt tikai pēc strāvas atslēgšanas un atdzišanas. Ievērojiet piesardzību. 12. Zemejums un visa sistēmas savienojumi jāveic saskaņā ar tās valsts vietējiem elektroinstalācijas noteikumiem, kurā tiek uzstādīts apgaismojuma aprīkojums. 13. Minimālās atātlums no gaismas avota līdz apgaismojamajiem objektiem. 14. Produkts nedarbojas ar apgaismojuma regulētiem.

LV: PIEZĪMES! Norādījumu neievērošana, kas ietverti šajā instrukcijā, var izraisīt, piemēram, ugunsgrēku, apdegumus, elektriskās strāvas triecienus, ķermeņa ievainojumus un citus materiālos un nemateriālos zaudējumus. LEDIN Group SIA neuzņemas atbildību par sekām, kas izriet no šīs instrukcijas norādījumu neievērošanas. Uzņēmums LEDIN Group SIA patur tiesības veikt izmaiņas instrukcijas saturā. Aktuālu versiju var lejupielādēt no vietnes www.ledline.pl. ATBILDĪGĀ PERSONA: LEDIN Group SIA., ul. Dębowa 1, 07-410 Tobolice, POLIJA tel. +48 29 764 77 00, e-pasts: kontakt@ledline.pl

MT: 1. QABEL MA TIBDA. Agra sew Istruzzjonijiet kollha. Zomm Istruzzjoni. 2. TWISSJIA! Uza I-prodott skont ir-rakkomandazzjonijiet tal-manifattur, jekk għandek xi mistoqsijiet, ikkuntattja lill-manifattur. 3. Il-prodott jissodisfa r-rekwiziti tad-Direttivi tal-Unjoni Ewropea (UE). 4. Il-prodott jissodisfa r-rekwiziti tal-Legislazzjoni fir-Renju Unit (UK). 5. Tagħmilk il-prodott ma' f'iskart municipali. Skont id-Direttiva WEEE, tagħti t-tagħmir użat lill-punt ta' għir. L-ghoti korrett jipprotegi l-ambjent. 6. Uza biss gewwa l-bini. 7. Klassi II ta' protezzjoni kontra choxx elettriku. Tagħmir b'insulazzjoni msahha jew doppja. Il jipprotegi protezzjoni mingħajr wajer ta-ħart. Jistgħu jigu produti b'kejbil bi tnejn (eż. konnettur IEC C7). 8. Jekk joġġbqok, neħfi l-prodott mill-użu jekk il-qoxra tal-prodott tkun bil-hsara. 9. Sors tad-dawl kif ukoll it-tagħmir tal-kontroll huwa interkambjabbli u jista' jimbied biss minn professjonist. Fil-każ ta' hsara, irrapurtaw il-prodott lill-bejjiegh lokali jew lill-manifattur jew tissostitwixxi l-komponent bil-hsara. 10. Prodott mgħammar b'sors tad-dawl ta' klassi ta' effiċjenza enerġetika E. 11. Twissija: Bożoz jaħraq. Is-sorsi tad-dawl jistgħu hafna – riskju ta' hrug! Ibdel il-bożoz biss meta s-sors tal-elettriku jkun mifr u wara li jkunu tkesshu. Ogħodh atent. 12. Il-grounding u l-konnessjonijiet tas-sistema kollha għandhom isiru skont ir-regoli elettrici lokali tal-pajjiż fejn qed tigi installata l-apparat tad-dawl. 13. Minimu distanza tas-sors tad-dawl mill-oggetti li qed jigu mdawla. 14. Il-prodott ma jgħidmx ma' dimmers tad-dawl.

MT: TESSJIA! In-nuqqas ta' segwitu tal-pariri inkluzi f'din Istruzzjoni jista' jirrizulta f'influkzjoni ta' nieren, hrug, choxx elettriku, korrenti fiziki u hsarat materialji u immaterialji oħrajn. LEDIN Group sp. z o.o. ma tieħus responsabbiltà għal-konsegwenzi li jirrizultaw min-nuqqas ta' konformità mal-pariri ta' din Istruzzjoni. Il-kompanija LEDIN Group sp. z o.o. tirsirvsa d-dritt li tagħmel bidliet fit-test tal-installazzjoni. Il-verzjoni attwali tista' tintizzeż mis-sit www.ledline.pl. ENTITÀ RESPONSABILLI: LEDIN Group Sp. z o.o., ul. Dębowa 1, 07-410 Tobolice, POLONJA tel. +48 29 764 77 00, email: kontakt@ledline.pl

NL: 1. VOORDAT JE BEGINT. Lees alle instructies zorgvuldig door. Bewaar de handleiding. 2. WAARSCHUWING! Gebruik het product volgens de aanbevelingen van de fabrikant. Als je vragen hebt, neem dan contact op met de fabrikant. 3. Het product voldoet aan de eisen van de richtlijnen van de Europese Unie (EU). 4. Het product voldoet aan de regelgeving in het Verenigd Koninkrijk (UK). 5. Het product niet bij het huishoudelijk afval weggegooid. Volgens de WEEE-richtlijn moet u gebruikte apparatuur naar een inzamelpunt brengen. Een juiste verwijdering beschermt het milieu. 6. Alleen binnenshuis gebruiken. 7. II klasse van beschermingsniveau tegen elektrische schokken. Apparaten met versterkte of dubbele isolatie die bescherming bieden zonder aardingsdraad. Ze kunnen worden gevoerd met tweepoolige kabels (bijv. IEC C7-connector). 8. Schakel het product uit indien de beschermkap van het product beschadigd is. 9. Lichtbron en bedieningsapparaat zijn wisselbaar en kunnen alleen door een professional worden vervangen. In geval van beschadiging meldt u het product bij de lokale verkoper of de fabrikant om het beschadigde onderdeel te vervangen. 10. Het product is uitgerust met een lichtbron met energie-efficiëntieklasse E. 11. Waarschuwing: Heet lampen. Lichtbronnen worden erg heet – risico op verbranding! Vervang lampen alleen als de stroom is uitgeschakeld en nadat ze zijn afgekoeld. Wees voorzichtig. 12. Aarding en verbindingen van het gehele systeem moeten worden uitgevoerd volgens de lokale elektrische voorschriften van het land waarin de verlichtingsarmatuur wordt geïnstalleerd. 13. Minimale afstand van de lichtbron tot de verlichte objecten. 14. Het product is niet compatibel met lichtdimmers.

NL: OPMERKINGEN! Het niet naleven van de aanbevelingen in deze handleiding kan onder andere leiden tot brand, brandwonden, elektrische schokken, lichamelijke letsel en andere materiële en immateriële schade. LEDIN Group sp. z o.o. is niet verantwoordelijk voor de gevolgen van het niet opvolgen van de aanbevelingen in deze handleiding. LEDIN Group sp. z o.o. behoudt zich het recht voor om wijzigingen aan te brengen in de inhoud van de handleiding. De actuele versie kan worden gedownload van www.ledline.pl. VERANTWOORDELIJKE ENTITEIT: LEDIN Group Sp. z o.o., ul. Dębowa 1, 07-410 Tobolice, POLEN tel. +48 29 764 77 00, e-mail: kontakt@ledline.pl

DE: 1. BEVOR DU BEGINNST. Lies alle Anweisungen sorgfältig durch. Bewahre die Anleitung auf. 2. WARNUNG! Verwenden Sie das Produkt gemäß den Empfehlungen des Herstellers. Wenn Sie Fragen haben, wenden Sie sich bitte an den Hersteller. 3. Das Produkt erfüllt die Anforderungen der Richtlinien der Europäischen Union (EU). 4. Das Produkt erfüllt die gesetzlichen Anforderungen im Vereinigten Königreich (UK). 5. Das Produkt nicht mit dem Hausmüll entsorgen. Gemäß der WEEE-Richtlinie ist das Altgerät an einer Sammelstelle abzugeben. Eine

ordnungsgemäße Entsorgung schützt die Umwelt. 6. Nur in Innenräumen verwenden. 7. Schutzklasse II gegen elektrischen Schlag. Geräte mit verstärkter oder doppelter Isolierung. Die Schutz ohne Erdungsleiter bieten. Sie können mit zweidrähtigen Kabeln betrieben werden (z.B. IEC C7 Anschluss). 8. Schalten Sie das Produkt außer Betrieb, wenn die Schutzabdeckung des Produkts beschädigt ist. 9. Die Lichtquelle sowie die Steuerungsausrüstung sind austauschbar und können nur von einem Fachmann ausgetauscht werden. Im Falle einer Beschädigung wenden Sie sich bitte an den örtlichen Händler oder den Hersteller, um das beschädigte Teil auszutauschen. 10. Produkt ist mit einer Lichtquelle der Energieeffizienzklasse E ausgestattet. 11. Warnung: Heiße Glühlampen. Lichtquellen erhitzen sich stark – Verbrennungsgefahr! Glühlampen nur bei abgeschalteter Stromversorgung und nach dem Abkühlen wechseln. Vorsicht ist geboten. 12. Die Erdung und die Verbindungen des gesamten Systems sollten gemäß den örtlichen elektrischen Vorschriften des Landes, in dem das Beleuchtungssystem installiert wird, durchgeführt werden. 13. Minimale Entfernung der Lichtquelle von den beleuchteten Objekten. 14. Das Produkt ist nicht mit Lichtdimmern kompatibel.

DE: HINWEISE! Die Nichtbeachtung der in dieser Anleitung enthaltenen Empfehlungen kann unter anderem zu einem Brand, Verbrennungen, Stromschlägen, Körperverletzungen sowie anderen materiellen und immateriellen Schäden führen. Die LEDIN Group sp. z o.o. übernimmt keine Verantwortung für die Folgen, die sich aus der Nichtbefolgung der Empfehlungen dieser Anleitung ergeben. Die Firma LEDIN Group sp. z o.o. behält sich das Recht vor, Änderungen am Inhalt der Anleitung vorzunehmen. Die aktuelle Version kann von der Website www.ledline.pl heruntergeladen werden. VERANTWORTLICHE PARTEI: LEDIN Group Sp. z o.o., ul. Dębowa 1, 07-410 Tobolice, POLEN tel. +48 29 764 77 00, E-Mail: kontakt@ledline.pl

PT: 1. ANTES DE COMEÇAR. Leia atentamente todas as instruções. Guarde este manual. 2. AVISO! Use o produto de acordo com as recomendações do fabricante. Se tiver alguma dúvida, entre em contato com o fabricante. 3. O produto atende aos requisitos das Diretivas da União Europeia (UE). 4. O produto está em conformidade com os requisitos dos regulamentos da Grã-Bretanha (UK) 5. Não descarte o produto com resíduos urbanos. De acordo com a diretiva WEEE, entregue os equipamentos usados em um ponto de coleta. O descarte adequado protege o meio ambiente. 6. Use apenas em ambientes internos. 7. Classe II de proteção contra choque elétrico. Dispositivos com isolamento reforçado ou duplo, proporcionando proteção sem necessidade de fio de aterramento. Podem ser alimentados por cabos de dois fios (por exemplo, conector IEC C7). 8. Desative o produto em caso de danos à proteção do produto. 9. A fonte de luz, assim como o equipamento de controle, é substituível e só pode ser trocada por um profissional. Em caso de avaria, informe o produto ao vendedor local ou ao fabricante para substituir o componente danificado. 10. Produto equipado com fonte de luz de classe de eficiência energética E. 11. Aviso: Lâmpadas quentes. As fontes de luz aquecem bastante – risco de queimadura! Substitua as lâmpadas somente quando a alimentação estiver desligada e após o resfriamento. Tenha cuidado. 12. A ligação à terra e as conexões de todo o sistema devem ser feitas de acordo com as normas elétricas locais do país onde o dispositivo de iluminação está instalado. 13. A distância mínima da fonte de luz dos objetos iluminados. 14. O produto não é compatível com dimmers de iluminação.

PT: AVISOS! O não cumprimento das recomendações contidas neste manual pode resultar, entre outras coisas, em incêndio, queimaduras, choque elétrico, lesões corporais e outros danos materiais e imateriais. A LEDIN Group sp. z o.o. não se responsabiliza pelas consequências decorrentes do não cumprimento das recomendações deste manual. A empresa LEDIN Group sp. z o.o. reserva-se o direito de fazer alterações no conteúdo do manual. A versão atual pode ser baixada no site www.ledline.pl. ENTIDADE RESPONSÁVEL: LEDIN Group Sp. z o.o., ul. Dębowa 1, 07-410 Tobolice, POLÓNIA tel. +48 29 764 77 00, e-mail: kontakt@ledline.pl

RO: 1. ÎNAINTE DE A ÎNCEPE. Citește cu atenție toate instrucțiunile. Păstrează acest ghid. 2. AVERTISMENT! Utilizati produsul conform recomandărilor producătorului. Dacă aveți întrebări, contactați producătorul. 3. Produsul îndeplinește cerințele Directivei Uniunii Europene (UE). 4. O produsul cumpre os requisitos da legislação no Reino Unido (UK). 5. Nu aruncați produsul împreună cu deșeurile menajere. Conform directivei WEEE, echipamentul uzat trebuie predat la un punct de colectare. Eliminarea corectă protejează mediul înconjurător. 6. A se utiliza doar în interiorul încăperilor. 7. Clasa a II-a de protecție împotriva electrocutării. Dispozitive cu izolație întărită sau dublă, care asigură protecție fără un cablu de împământare. Pot fi alimentate cu cabluri cu două fire (de exemplu, conector IEC C7). 8. Desconecteați produsul din uz în cazul deteriorării carcasei produsului. 9. Sursa de lumină, precum și echipamentul de control sunt interschimbabile și pot fi înlocuite doar de un profesionist. În cazul unei defecțiuni, raportați produsul distribuitorului local sau producătorului pentru a înlocui componenta defectă. 10. Produsul este echipat cu o sursă de lumină de clasă de eficiență energetică E. 11. Avertisment: Becuri fierbinți. Surselor de lumină se încălzesc foarte mult – risc de arsuri! Înlocuiți becurile numai după ce ati deconectat alimentarea și așteasta să-ai răcit. Fiți precauti. 12. Împământarea și conectările întregului sistem ar trebui să fie realizate conform normelor electrice locale ale țării în care este instalat corpul de iluminat. 13. Distanța minimă a sursei de lumină față de obiectele iluminate. 14. Produsul nu este compatibil cu întrerupătoarele de lumină cu variator.

RO: OBSERVAȚII! Nerespectarea recomandărilor din acest manual poate duce, printre altele, la incendii, arsuri, electrocutări, vătămări corporale și alte daune materiale și nemateriale. LEDIN Group sp. z o.o. nu este responsabilă pentru consecințele rezultate din nerespectarea recomandărilor din acest manual. Compania LEDIN Group sp. z o.o. își rezervă dreptul de a aduce modificări conținutului manualului. Versiunea actualizată poate fi descărcată de pe site-ul www.ledline.pl. ENTITATE RESPONSABILĂ: LEDIN Group Sp. z o.o., str. Dębowa 1, 07-410 Tobolice, POLONIA tel. +48 29 764 77 00, e-mail: kontakt@ledline.pl

SK: 1. PREDTÝM, AKO ZAČNĚTE. Prečítaj si pozorne všetky pokyny. Uchovaj inštrukciu. 2. UPOZORNENIE! Používajte produkt podľa odporúčaní výrobcu. Ak máte nejaké otázky, kontaktujte sa s výrobcou. 3. Produkt spĺňa požiadavky smerníc Európskej únie (EU). 4. Produsul îndeplinește cerințele legislației din Regatul Unit (UK). 5. Nevyhadzujte produkt spolu s komunálnymi odpadom. Podľa smernice WEEE je potrebné odovzdať použitý prístroj na zberné miesto. Správna likvidácia chráni životné prostredie. 6. Používajte iba v interiéri. 7. II. trieda ochrany proti úrazu elektrickým prúdom. Zariadenia so zesilovanou alebo dvojitou izoláciou, ktoré poskytujú ochranu bez uzemňovacieho vodiča. Môžu byť napájané dvojitými vodičmi (napr. konektor IEC C7). 8. Vypnite produkt z prevádzky v prípade poškodenia krytu produktu. 9. Zdroj svetla aj ovládacie príslušenstvo sú vymeniteľné a môže ich vymeniť iba profesionál. V prípade poškodenia nahlaste produkt miestnemu predajcovi alebo výrobcovi, aby mohli vymeniť poškodenú súčiastku. 10. Produkt vybavený svetelným zdrojom s energetickou účinnosťou triedy E. 11. Upozornenie: Horúce žiarovky. Svetelné zdroje sa veľmi zahrievajú – riziko popálenia! Vymieňajte žiarovky iba pri odpojení napájania a po vychladnutí. Dodržujte opatnosť. 12. Uzemnenie a spojenia celého systému by mali byť vykonané podľa miestnych elektrických predpisov krajiny, v ktorej je osvetľovacie zariadenie inštalované. 13. Minimálna vzdialenosť zdroja svetla od osvetľovaných objektov. 14. Výrobok nie je kompatibilný so stmievačmi osvetlenia.

SK: UPOZORNENIE! Nedodržovanie odporúčaní uvedených v tejto príručke môže viesť okrem iného k požiaru popáleniam, úrazu elektrickým prúdom, telesným zraneniam a iným materiálým a nemateriálnym škodám. LEDIN Group s.r.o. nenesie zodpovednosť za dôsledky vyplývajúce z nedodržania odporúčaní tejto príručky. Spoločnosť LEDIN Group s.r.o. si vyhradzuje právo na vykonávanie zmien v obsahu príručky. Aktuálnu verziu si môžete stiahnuť zo stránky www.ledline.pl. ZODPOVEDNÝ SUBJEKT: LEDIN Group s.r.o., ul. Dębowa 1, 07-410 Tobolice, POLSKO tel. +48 29 764 77 00, e-mail: kontakt@ledline.pl

SL: 1. PREDEN ZAČNETE. Pozorno preberite vsa navodila. Shranite navodila. 2. OPOZORILO! Uporabljajte izdelek v skladu s priporočili proizvajalca. Če imate kakršna koli vprašanja, se obrnite na proizvajalca. 3. Izdelek izpolnjuje zahteve direktiv Evropske unije (EU). 4. Výrobok spĺňa požiadavky predpisov v Spojenom kráľovstve (UK). 5. Ne zavrzajte izdelek z gospodinskimi odpadki. V skladu z direktivo WEEE morate izrabljeno opremo vrnit na zbrno mesto. Pravilna odstranitev varuje okolje. 6. Uporabljati samo v notranjih prostorih. 7. II. razred zaščite pred električnim udarcem. Naprave z okrepljeno ali dvojno izolacijo, ki zagotavljajo zaščito brez ozemljitvenega vodnika. Lahko jih napajate z dvojnimi kablji (npr. priključek IEC C7). 8. Izdelek izključite iz uporabe, če je zaščita izdelka poškodovana. 9. Vir svetlobe in nadzorna oprema sta zamenljiva in ju lahko zamenja le strokovnjak. V primeru okvare izdelek prijavite lokalnemu prodajalcu ali proizvajalcu za zamenjavo poškodovanega dela. 10. Izdelek je opremljen z virom svetlobe z energijskim razredom učinkovitosti E. 11. Opozorilo: vroče žarnice. Viri svetlobe se močno segrevajo – nevarnost opeklin! Žarnice menjajte le, ko je napajanje izključeno in so ohlajene. Bodite previdni. 12. Uzemljenje in povezave celotnega sistema morajo biti izvedene v skladu s lokalnimi električnimi predpisi države, v kateri je nameščena svetilka. 13. Minimalna razdalja vira svetlobe od osvetljenih predmetov. 14. Izdelek ni združljiv z zatemnilnimi svetloba.

SL: PRIPOMBE! Neupoštevanje priporočil, vsebovanih v tem navodilu, lahko povzroči med drugim požar, opekline, električni udar, telesne poškodbe ter druge materialne in nematerialne škode. LEDIN Group d.o.o. ne prevzema odgovornosti za posledice, ki izhajajo iz neupoštevanja priporočil tega navodila. Podjetje LEDIN Group d.o.o. si pridržuje pravico do sprememb vsebine navodil. Posodobljeno različico je mogoče prebrati s spletno strani www.ledline.pl. ODGOVORNA ENTITETA: LEDIN Group d.o.o., ul. Dębowa 1, 07-410 Tobolice, POLJSKA tel. +48 29 764 77 00, e-pošta: kontakt@ledline.pl

SE: 1. Innan du börjar. Läs noggrant igenom alla instruktioner. Behåll anvisningen. 2. VARNING! Använd produkten enligt tillverkarens rekommendationer. Om du har några frågor, kontakta tillverkaren. 3. Produkten uppfyller kraven i Europeiska unionens direktiv (EU). 4. Izdelek izpolnjuje zahteve predpisov v Združenem kraljestvu (UK). 5. Släng inte produkten med hushållsaffären. Enligt WEEE-direktivet ska den användas utrustningen lämnas in till en insamlingsplats. Korrekt återvinning skyddar miljön. 6. Använd endast inomhus. 7. Skyddsklass II mot elektriska stötar. Apparater med förstärkt eller dubbel isolering som ger skydd utan jordningsledning. De kan drivas med tvåledarkablar (t.ex. IEC C7-kontakter). 8. Stäng av produkten från användning om produktens skydd är skadat. 9. Ljusskall och strukturstyrningen är utbytbara och kan endast bytas ut av en professionell. Vid skada, kontakta din lokala återförsäljare eller tillverkaren för att ersätta den skadade komponenten. 10. Produkten är utrustad med en ljuskälla i energiklass E. 11. Varning: Varma glödlampor. Ljuskällorna blir mycket heta – risk för brännskador! Byt ut glödlampor endast när strömmen är frånkopplad och efter att de har svalnat. Var försiktig. 12. Jordning och anslutningar av hela systemet bör göras enligt de lokala elreglerna i det land där belysningsarmaturen installeras. 13. Minimal avstånd från ljuskällan till de belysta objekten. 14. Produkten är inte kompatibel med ljusdämpare.

SE: ANMÄRKNINGAR! Underlåtenhet att följa rekommendationerna i denna instruktion kan leda till brand annat brand, brännskador, elektriska stötar, kroppsskador samt andra materiella och immateriella skador. LEDIN Group sp. z o.o. tar inget ansvar för konsekvenser som uppstår på grund av att man inte följer rekommendationerna i denna instruktion. Företaget LEDIN Group sp. z o.o. förbehåller sig rätten att göra ändringar i instruktionens innehåll. Den aktuella versionen kan laddas ner från www.ledline.pl. ANSVARIG ENHET: LEDIN Group Sp. z o.o., ul. Dębowa 1, 07-410 Tobolice, POLEN tel. +48 29 764 77 00, e-post: kontakt@ledline.pl

HU: 1. A MIELŐTT ELKEZDED, Olvasd el figyelmesen az összes utasítást. Őrizd meg az útmutatót. 2. FIGYELMEZTETÉS! Használd a terméket a gyártó ajánlái szerint. Ha bármilyen kérdése van, lépjön kapcsolatba a gyártóval. 3. A termék megfelel az Európai Unió (EU) irányelveinek. 4. Produkten uppfyller kraven i regelverket i Forenade kungariket (UK). 5. Ne dobjaj ki a terméket a kommunális hulladék közé. A WEEE irányelv szerint a használt eszközöt gyűjtőpontra kell leadni. A megfelelő hulladékkezelés védi a környezetet. 6. Csak beltéri használatra. 7. II. osztályú érnésvédelmi osztály. Erősített vagy kettős szigeteléssel rendelkező eszközök.

amelyek földelő vezeték nélkül biztosítanak védelmet. Kétféleképpen kábelrel táplálható (pl. IEC C7 csatlakozó).
 8. Ha a termék burkolata megsérül, hagyja abba a termék használatát. 9. A fényforrás és a vezérlőberendezés cserélhető, és csak szakember végezheti el a cserét. Meghibásodás esetén forduljon a helyi forgalmazóhoz vagy a gyártóhoz az alkatrész cseréje érdekében. 10. A termék E energiahatékonysági osztályú fényforrással van felszerelve. 11. Figyelmeztetés: Forró izzók. A fényforrások erősen felmelegsznek - égési sérülés veszélye! Az izzókat csak az áramellátás lekapcsolása után és lehűlésük után cserélje ki. Legyen óvatos. 12. A teljes rendszer földelését és csatlakozásait annak az országnak a helyi elektromos előírásai szerint kell elvégezni, ahol a világítást telepítik. 13. A megvilágított tárgytól való minimális távolság a fényforrástól. 14. A termék nem kompatibilis a fényerő-szabályozókkal.

HU: MEGJEGYZÉSEK! Az ebben az útmutatóban foglalt ajánlások figyelmen kívül hagyása többek között tüzet, égési sérüléseket, áramütést, testi sérüléseket, valamint egyéb anyagi és nem anyagi károkat okozhat. A LEDIN Group sp. z o.o. nem vállal felelősséget az útmutató ajánlásainak be nem tartásából eredő következményekért. A LEDIN Group sp. z o.o. fenntartja a jogot az útmutató tartalmának megváltoztatására. Az aktuális verzió letölthető a www.ledline.pl weboldaltól. FELELŐS SZERVEZET: LEDIN Group Sp. z o.o., Dębowa utca 1, 07-410 Tobolice, LENGYELORSZÁG tel.: +48 29 764 77 00, e-mail: kontakt@ledline.pl

IT: 1. PRIMA DI INIZIARE. Leggi attentamente tutte le istruzioni. Conserva il manuale. 2. AVVERTENZA! Utilizza il prodotto seguendo le raccomandazioni del produttore. Se hai domande, contatta il produttore. 3. Il prodotto soddisfa i requisiti delle Direttive dell'Unione Europea (UE) 4. A termék megfelel az Egyesült Királyság (UK) jogszabályi követelményeinek. 5. Non smaltire il prodotto con i rifiuti domestici. Secondo la direttiva WEEE, l'apparecchiatura usata deve essere consegnata a un punto di raccolta. Un corretto smaltimento protegge l'ambiente. 6. Utilizzare solo all'interno. 7. Classe II di protezione contro le scosse elettriche. Dispositivi con isolamento rinforzato o doppio, che garantiscono protezione senza un conduttore di messa a terra. Possono essere alimentati con cavi a due fili (ad esempio, connettore IEC C7). 8. Disattivare il prodotto in caso di danneggiamento della copertura del prodotto. 9. La sorgente luminosa e l'unità di controllo sono sostituibili e possono essere sostituite solo da un professionista. In caso di danni, restituire il prodotto al rivenditore locale o al produttore per la sostituzione del componente danneggiato. 10. Prodotto dotato di una sorgente luminosa con classe di efficienza energetica E. 11. Avvertenza: Lampadine calde. Le sorgenti luminose si riscaldano notevolmente - rischio di ustioni! Sostituire le lampadine solo con l'alimentazione scollegata e dopo il raffreddamento. Prestare attenzione. 12. La messa a terra e i collegamenti dell'intero sistema devono essere eseguiti secondo le normative elettriche locali del paese in cui l'apparecchio di illuminazione viene installato. 13. Distanza minima della sorgente luminosa dagli oggetti illuminati. 14. Il prodotto non è compatibile con i dimmer per l'illuminazione.

IT: AVVERTENZE! La mancata osservanza delle raccomandazioni contenute in questo manuale può comportare, tra l'altro, incendi, ustioni, scosse elettriche, lesioni personali e altri danni materiali e immateriali. LEDIN Group s.r.l. non è responsabile per le conseguenze derivanti dal mancato rispetto delle raccomandazioni di questo manuale. LEDIN Group s.r.l. si riserva il diritto di apportare modifiche al contenuto del manuale. La versione aggiornata può essere scaricata dal sito www.ledline.pl. SOGGETTO RESPONSABILE: LEDIN Group S.r.l., via Dębowa 1, 07-410 Tobolice, POLONIA tel. +48 29 764 77 00, e-mail: kontakt@ledline.pl

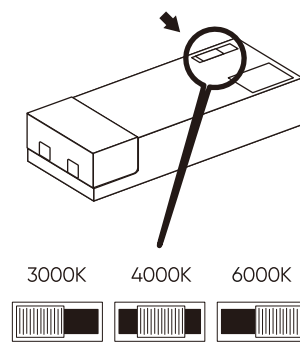
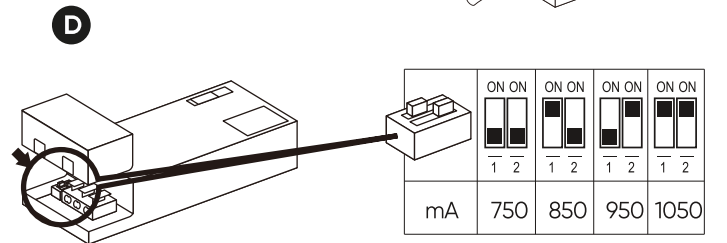
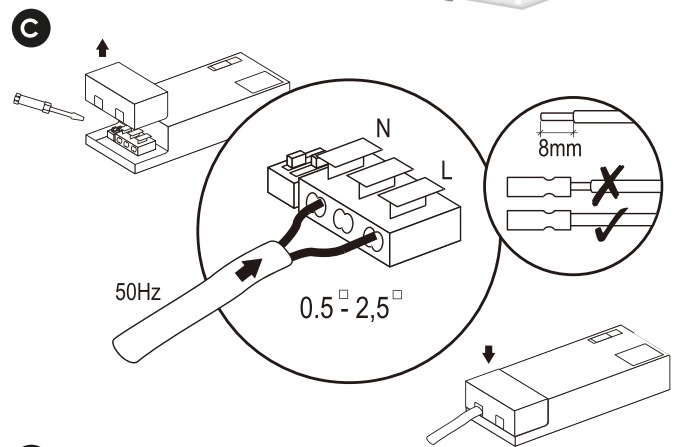
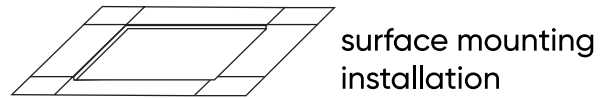
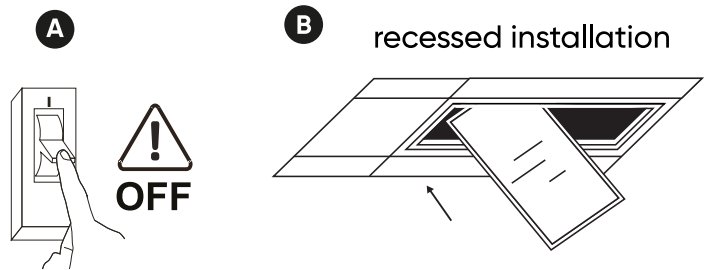

| mA | K | W | lm |
|------|------|----|------|
| 750 | 3000 | 28 | 3300 |
| 750 | 4000 | 27 | 3600 |
| 750 | 6000 | 28 | 3500 |
| 850 | 3000 | 32 | 3700 |
| 850 | 4000 | 31 | 4000 |
| 850 | 6000 | 32 | 3900 |
| 950 | 3000 | 36 | 4100 |
| 950 | 4000 | 35 | 4500 |
| 950 | 6000 | 36 | 4320 |
| 1050 | 3000 | 40 | 4420 |
| 1050 | 4000 | 39 | 4800 |
| 1050 | 6000 | 40 | 4640 |

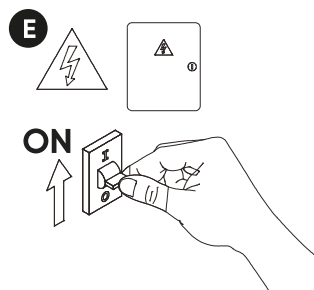

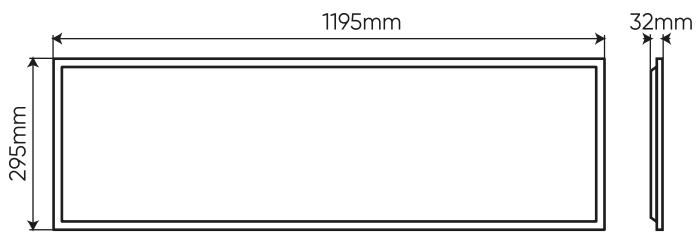

Symbol: 223967

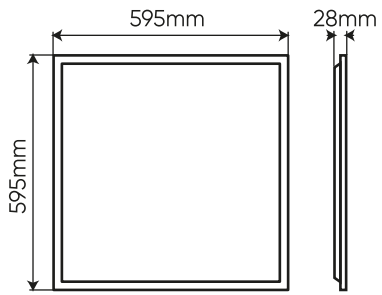

Symbol: 223950